



Generelt

Disse retningslinjer gjelder for montering av Forestia Renoveringsgulv i 12 mm tykkelse i standard kvalitet med not og fjær 4 sider.

Forestia Renoveringsgulv inneholder 5-8% fuktighet levert fra fabrikk, som tilsvarer likevekt med 20-50% RF (fig. 1). Det er derfor meget viktig at byggfukten holdes under kontroll ved hjelp av ventilering og oppvarming.

Mur- og pussarbeider skal være avsluttet før montering av Forestia Renoveringsgulv starter.

Platene vil bevege seg noe med variasjoner i luftfuktigheten. En kan regne med en dimensjonsendring i plateplanet på ca. 0,15% (1,5 mm/m) ved endring av relativ luftfuktighet fra 30 til 70% (fig. 1).

Fig. 1

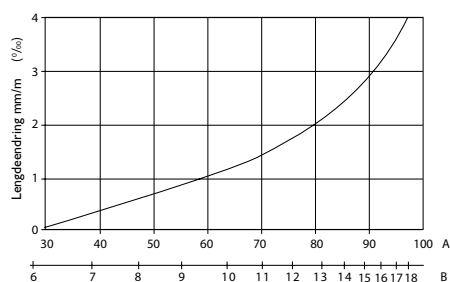

A = Relativ fuktighet

B = Platens likevektsfuktighet

Bruksområde

Forestia Renoveringsgulv er beregnet til montering på eksisterende avrettet underlag av tre, betong, linoleum, nålefilt eller tynne tepper i tørre rom (klimaklasse I).

Transport, lagring, håndtering

Platene skal beskyttes mot fuktighet under transport og lagring. Platene skal lagres på et stabilt og plant underlag med 3-5 strø pr. pall. Ved lagring av flere paller på hverandre skal strøene ligge rett over hverandre.

Platene skal fortrinnsvis lagres innendørs. Om dette ikke lar seg gjøre, skal platene aldri lagres direkte på marken. Fuktspærre skal legges under pallene for å hindre fuktopptak fra grunnen (fig. 2).

Fig. 2

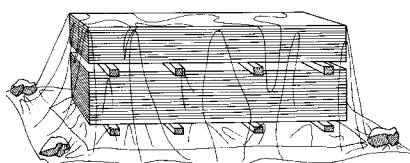

Underlag for montering

Større ujevnheter avrettes og underlaget rengjøres grundig.

Etter at eksisterende gulv er sjekket for ujevnheter, og rengjort, kan en 0,2 mm diffusjonssperre legges hvis det er mulighet for fuktgjennomgang. Dette p.g.a. at fukt kan forekomme selv i gamle "tørre" hus. (På linoleum eller tilsvarende tette underlag kan dette sløyfes). Deretter legges et lag med ullpapp e.l. (fig. 3).

Fig. 3



På godt avrettet betong, som ikke trenger tilleggsisolasjon, kan et lag ullpapp eller tilsvarende brukes som underlag. Husk plastfolie (fig. 4). Denne metoden kan også brukes på gamle tregulv. Sjekk at eksisterende gulv ikke knirker og er godt spikret. Ved denne monteringen skal normalt ikke plastfolie benyttes (fig. 5).

Fig. 4

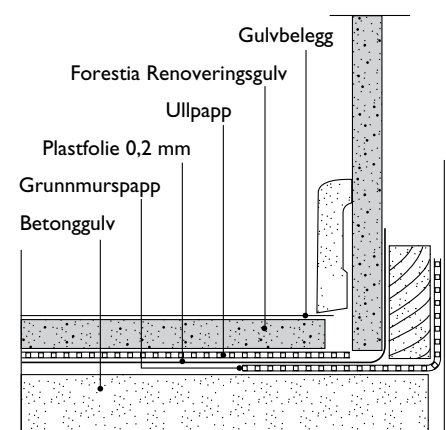
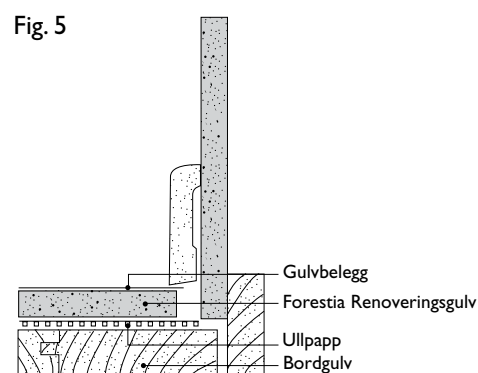

Fig. 5



Montering

Før montering tar til skal bygget være lukket, ventilert og forsvarlig uttørket. Oppvarming skal være igangsatt. Forestia Renoveringsgulv SKAL LUFTES MINST ETT DØGN FØR LEGGING.

Platene skal legges så sent som mulig i byggeperioden og like før belegget legges. Hvis dette ikke er mulig bør platene straks etter montering overdekkes med plastfolie for å hindre ensidig uttørking eller tilførsel av fuktighet.

Legg platenes langsider parallelt med innfallende lys (fig. 6).

Fig. 6

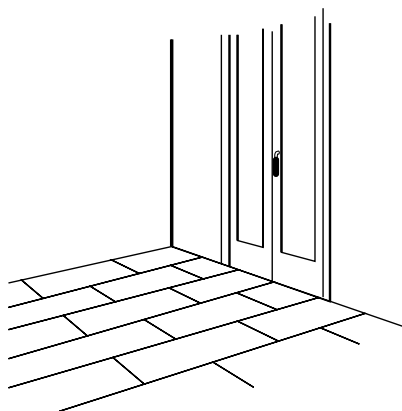

Plateskjøtene skal full-limes med et lim som egner seg for de klimatiske forhold som er på byggeplassen (fig. 7 og 8 a og b). Nødvendig limtrykk oppnås ved å benytte kiler mellom vegg og plater. Husk at kilen skal fjernes dagen etter montering.

Fig. 7

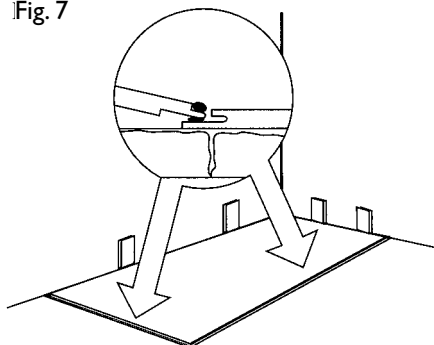
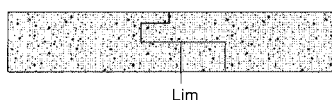

Fig. 8 a



Fig. 8 b



Innvendige delevegger settes opp før Forestia Renoveringsgulv legges.

Platene skal ha tilstrekkelig ekspansjonsklaring mot vegger og faste konstruksjoner, min. 10 mm.

Større gulvflater, korridorer og lignende skal deles opp i mindre flater. Ta kontakt med leverandøren for nærmere opplysninger.

Overflatebehandling

Plateskjøtene pusses før belegget legges.

Platene skal ikke ha et fuktinnhold på mer enn 10% når belegget legges.

Unngå tynne belegg med blank overflate, da plateskjøtene og ujevnheter lett blir synlige gjennom slike belegg.

Følg belegg- og limproduzentens anvisninger nøye.

Henvisninger

NBI Blad 522.515

Flytende gulv for lyd og vibrasjonsisolering.

NBI Blad 541.102

Underlag for gulvbelegg. Bygningsplater på ulike undergulv

NBI Blad 541.304

Legging av banebelegg på gulv.

Generell informasjon

Sponplater er fabrikkfremstilte produkter. Til tross for grundig kvalitetskontroll kan det forekomme at plater med feil slipper ut fra fabrikken. Vær oppmerksom på at brukeren skal kontrollere produktene FØR MONTERING.

De tekniske data vi oppgir, og våre anvisninger og anbefalinger er samtlige basert på våre erfaringer. De er oppgitt for å hjelpe brukerne til å finne den beste arbeidsmetoden og for å oppnå det best mulige resultat. Brukernes arbeidsforhold ligger utenfor vår kontroll. Vi påtar oss ikke ansvar for feil anvendelse av produktene. Vi tar forbehold om endringer i spesifikasjon uten varsel.

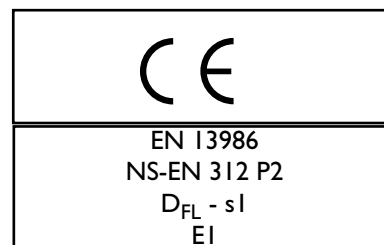

F O R E S T I A

Forestia AS
2435 Braskereidfoss
Telefon: 62 42 82 00
Telefaks: 62 42 38 81
E-mail: marked@forestia.com
www.byggma.no